

LØSNINGER TIL BRUSENICHEN

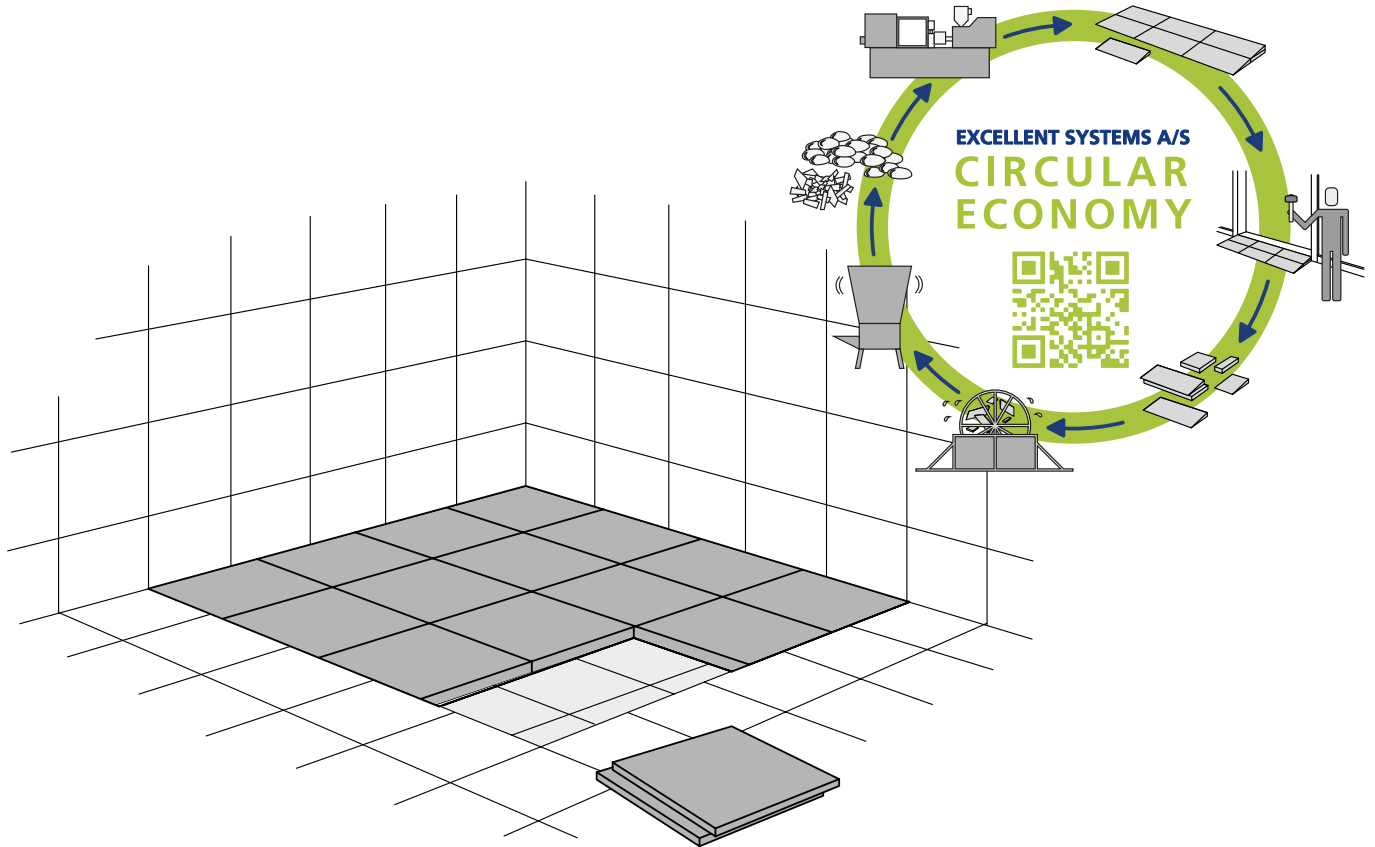

Shower KIT 1

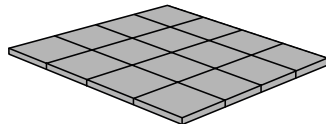

Shower KIT 2

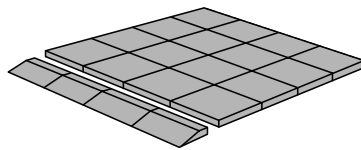

Shower KIT 3

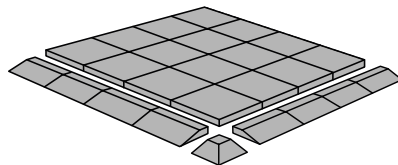

excellent systems as



rampe.dk

OM KITS TIL BRUSENICHEN

Bruseren kan være et farligt sted, på grund af vand eller sæbe på overfladen, du går på, eller snubler over den hævede kant af en bruseniche eller et forsænket bruseområde.

Excellent Systems A/S har udviklet en løsning med skridsikre selvdrænende fliser, som placeres i bruseområdet, så gulvet bliver mindre glat, og kan nivelleres til den ønskede højde, hvilket eliminerer snuble- eller snublefare.

Fliserne og ramperne er lavet af PELD, som er godkendt til fødevarer. Dette materiale er særdeles velegnet til brusere, fordi overfladen er ikke-porøs, så ingen bakterier kan trænge ind i materialet, hvilket efterlader overfladen meget let at desinficere.

Da vores gulvsystem nemt kan bære vægten af en bil, er det sikkert at bruge med tunge kørestole og brusekabiner. Du skal muligvis også bruge vores rampesæt til at hjælpe med indgangen til et bruseområde.

Vores virksomhed har lavet gulve i brusere, adgang til kørestole og brusekabiner i mere end 20 år. Vores erfaring med installation har gjort os i stand til at lave en serie af 3 brusesæt, som alene eller i kombination gør det muligt at dække dit bruseområde, uanset om du har brug for 1, 2 eller 4 lag for at nå toppen af bakken. Vær altid sikker på, når du lægger gulvet, at det sidder tæt til alle sider, for at undgå at fliserne bevæger sig.

Inden for hver pakke er der en installationsvejledning.
Besøg www.rampe.dk for installationsvideoer og vejledning.

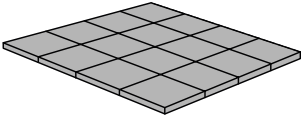
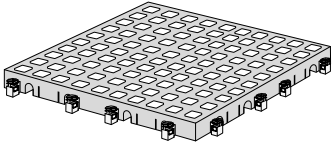
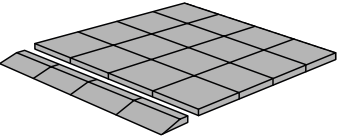
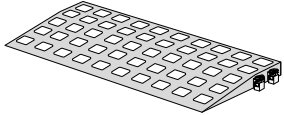
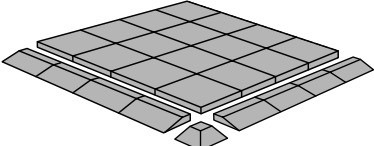
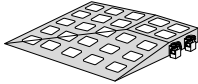
	Indhold	Dimensioner
Shower KIT 1 	16 fliser = 1 kvm	Flise W: 25x25 cm H: 18 mm 
Shower KIT 2 	16 fliser = 1 kvm 4 ramper	Rampe W: 13,7x25 cm H: 18 mm 
Shower KIT 3 	16 fliser = 1 kvm 8 ramper 1 hjørnerampe	Hjørnerampe W: 13,7x13,7 cm H: 18 mm 

VIGTIGE RETNINGSLINJER

Maksimal højdeforskel til og fra brusenichen må være 2 mm:

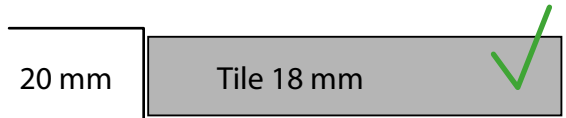
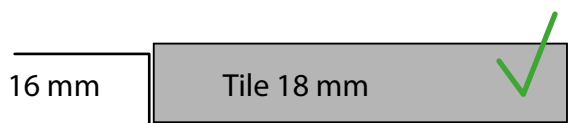

Tilpas altid fliserne tæt på brusenichens kanter, så fliserne ikke kan skride:



Sørg altid for at fylde hele brusenichen med fliser for at undgå uheld:

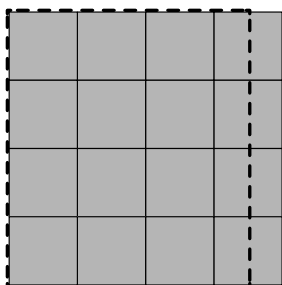

Bruseniche: 75 x 100 cm
Brug én KIT 1

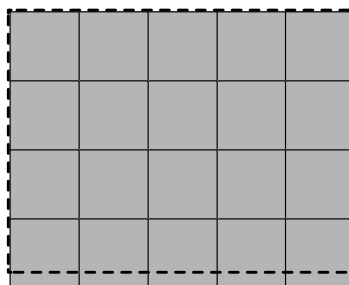

Bruseniche: 125 x 95 cm
Brug to KIT 1

Brug ikke Shower KITs i brusenicher med meget rundede kanter, som vist på tegningen, da fliserne kan glide og der kan ske uheld.

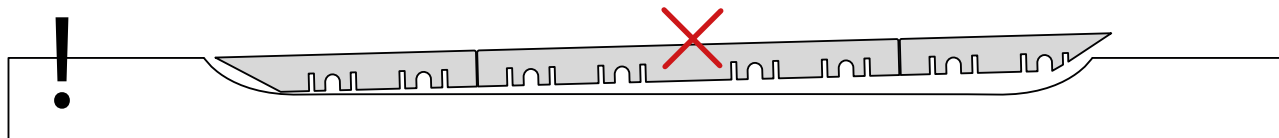

SHOWER KIT 1

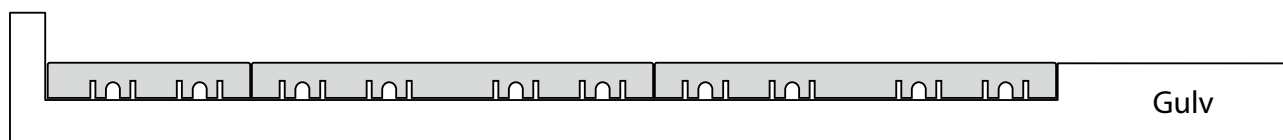

Brug Shower KIT 1 hvis brusenichens kanter passer én flises højde.
Information om løsninger med flere lag, findes på side 7.



▶ Shower KIT 1

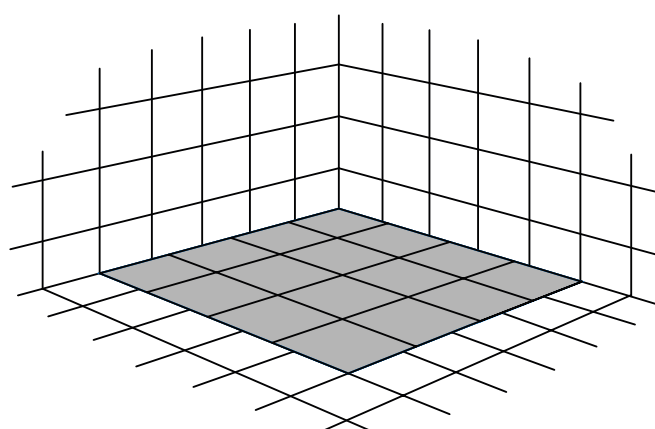
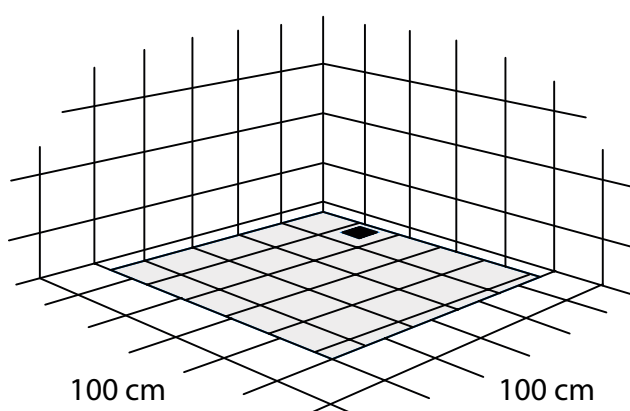
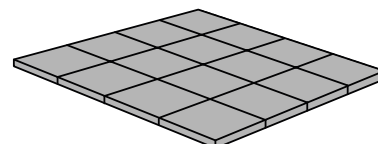

Andre løsninger:

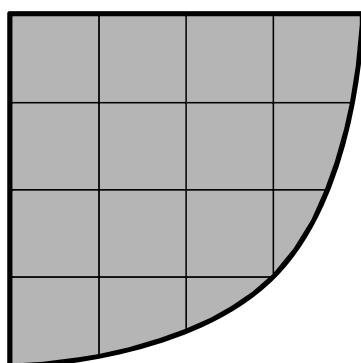

Bruseniche med runding.

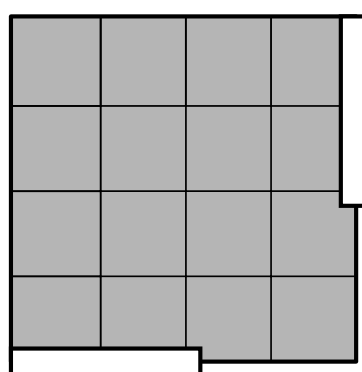

Bruseniche med vægge.

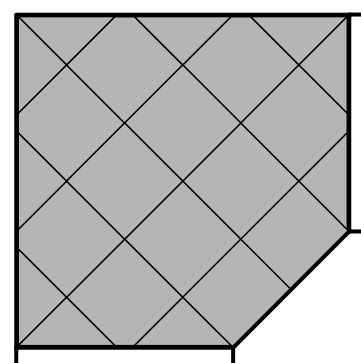

Bruseniche med vægge
og skrå kant.

SHOWER KIT 2

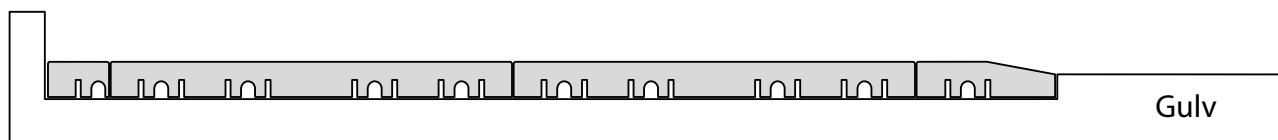

Brug Shower KIT 2, hvis brusenichens kanter er mere end 2 mm lavere end flisens højde.



Shower KIT 2

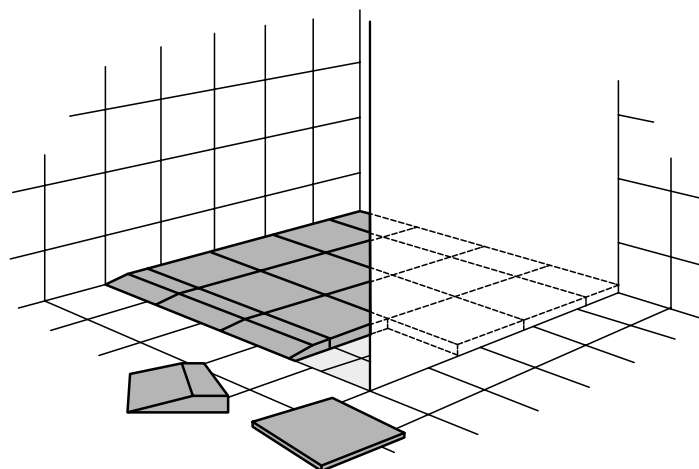
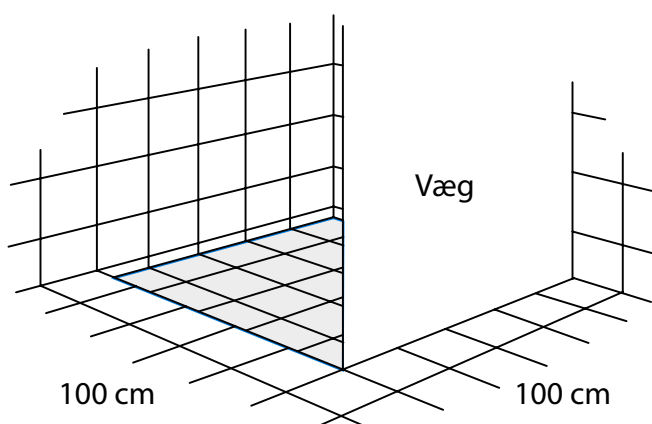
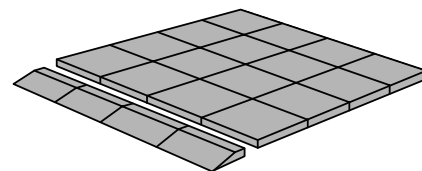

Andre løsninger:

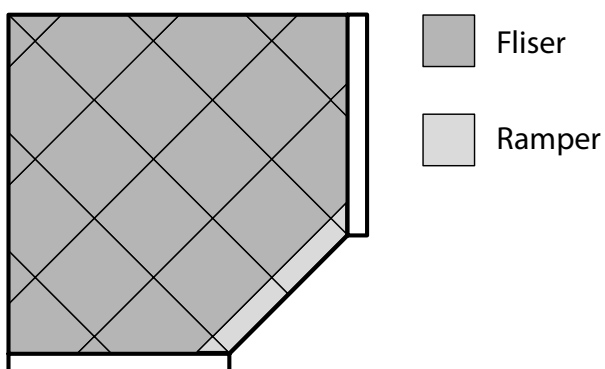

Bruseniche med vægge og skrå kant.

SHOWER KIT 3

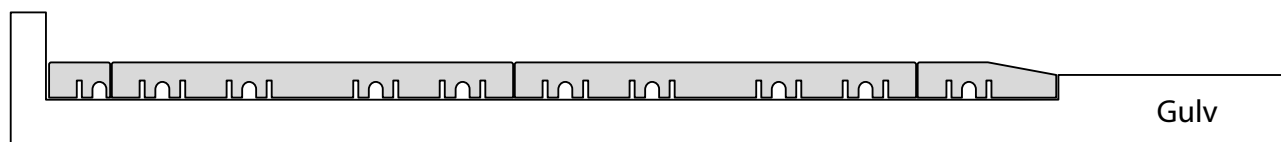

Brug Shower KIT 2, hvis brusenichens kanter er mere end 2 mm lavere end flisens højde og har et åbent hjørne.

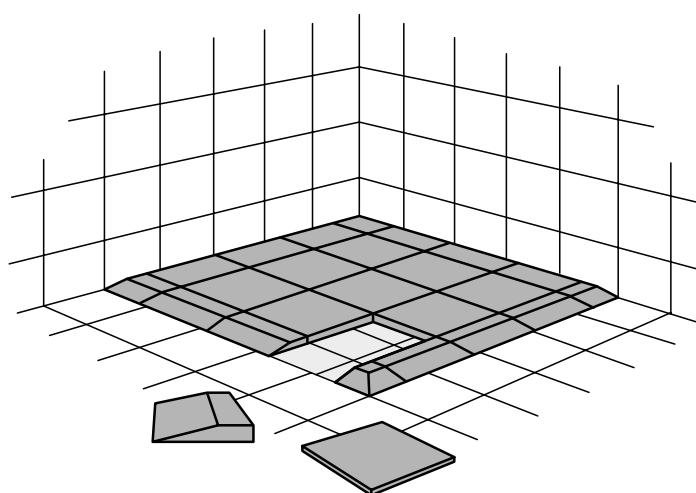
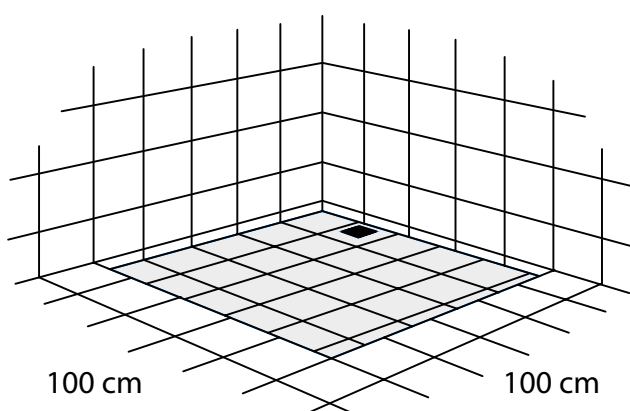
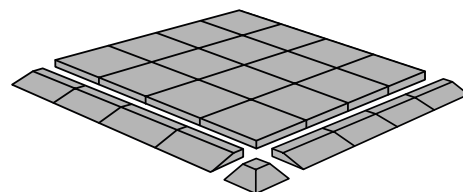

Andre løsninger:

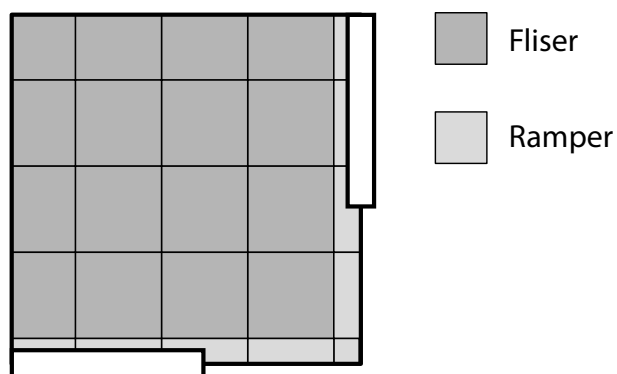

Bruseniche med væg og hjørneindgang.

FLERE LAG

To lag fliser, højde: 36 mm

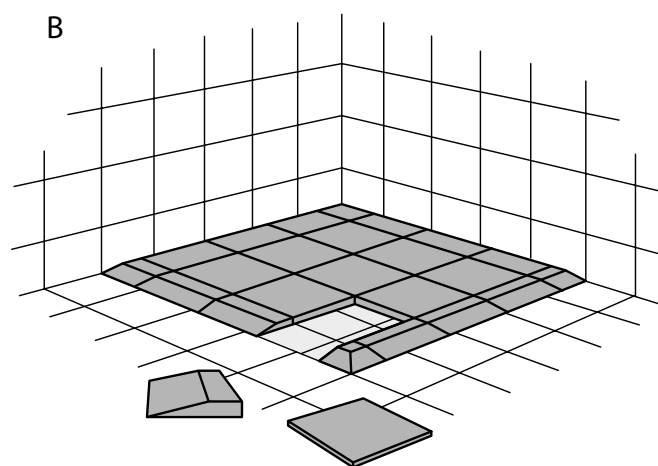
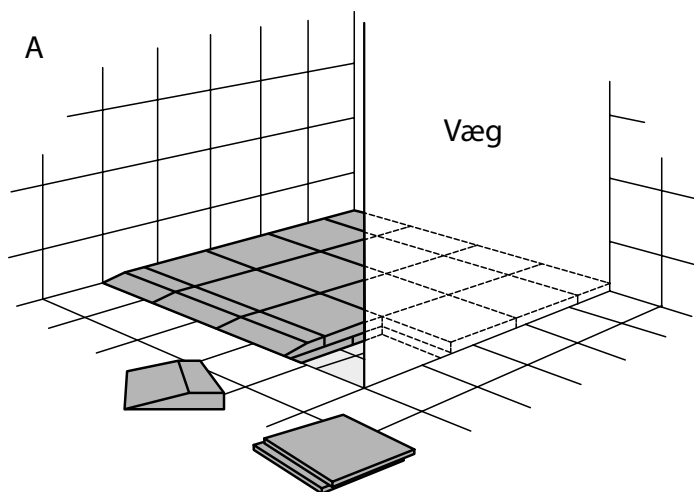
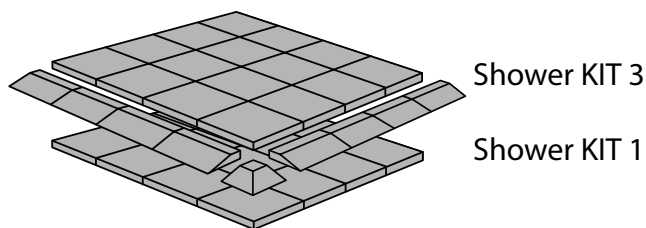
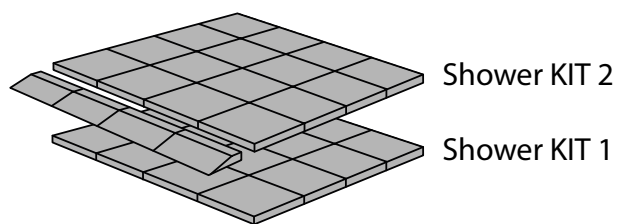
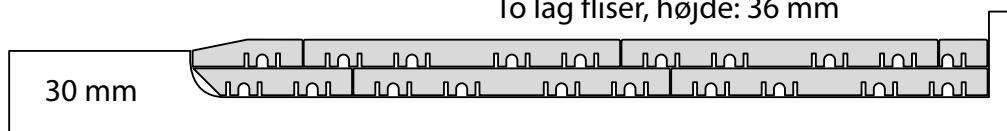

RAMPE KIT PÅ YDERSIDEN AF BRUSENICHEN

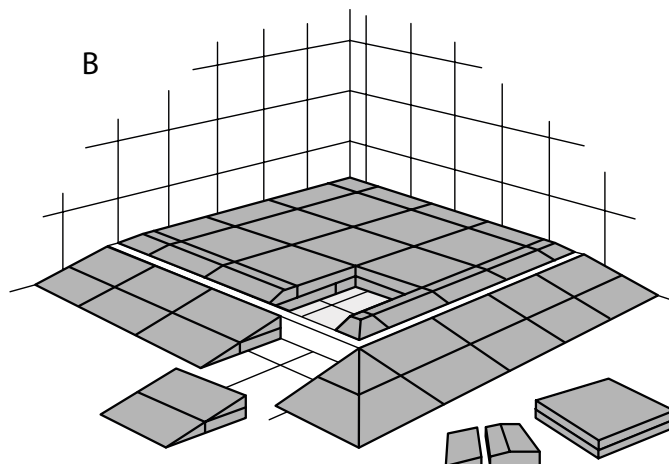
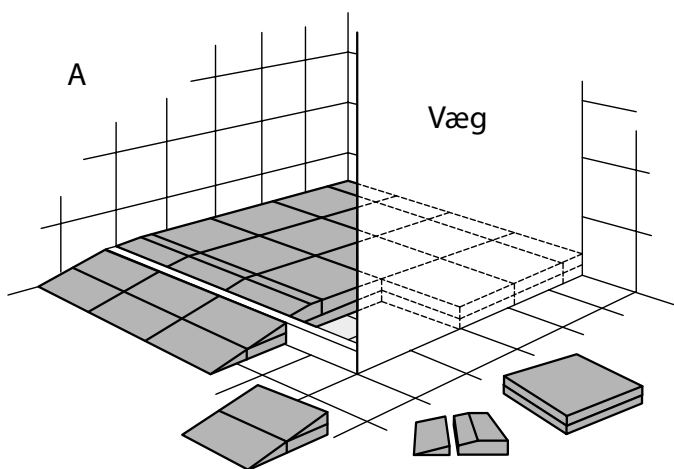
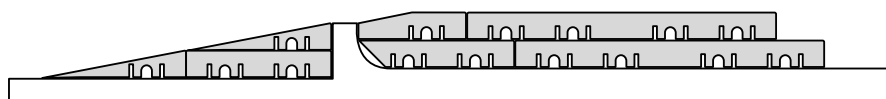

Brug én Rampe KIT 1 på ydersiden af brusenichen.
Se Rampe KIT 1 instruktionen.

Brug to Rampe KIT 1 + ét hjørne på ydersiden af brusenichen.
Se Rampe KIT 1 + hjørne instruktionen.



Rengøring af Shower KIT

Overfladen af fliserne og ramperne har ingen porer. Og kan dermed ikke optage bakterier. Vand og sæbe kan nemt komme ud gennem hullerne i fliserne.

Vi anbefaler at rense fliserne hver fjerde uge ved almindelig brug. Fliserne tåler alle typer konventionelle rengøringsmidler. De tåler også autoklavering (+130°C) for at blive steriliseret.

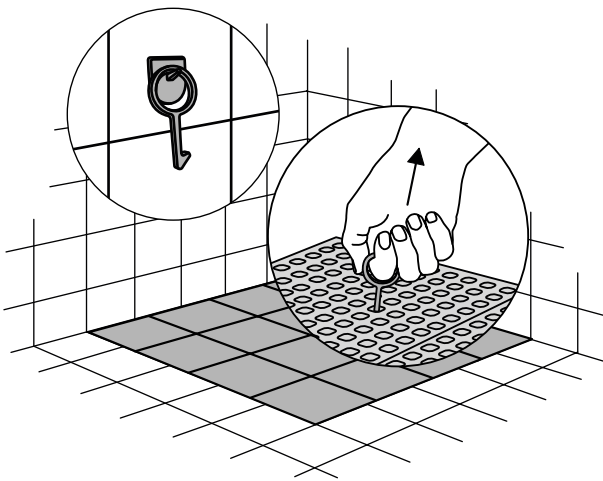
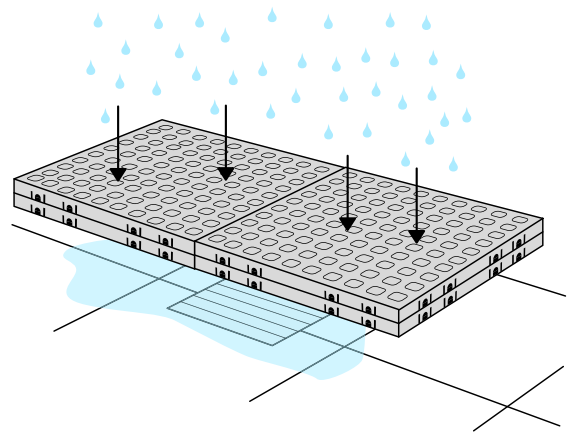

“Shower hook” gør det nemt at løfte fliserne i brusenichen.

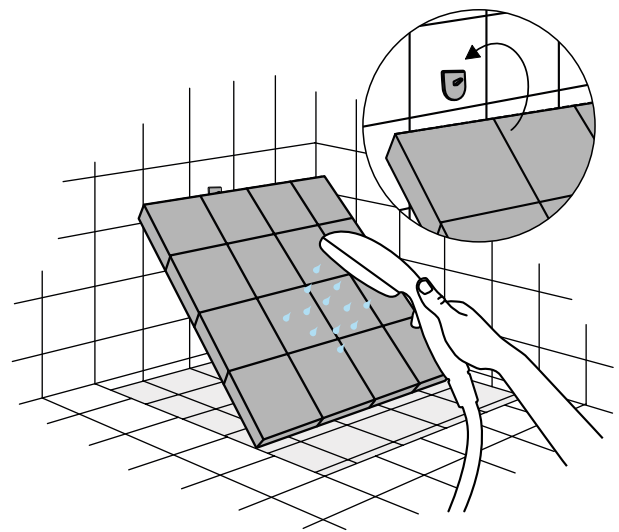

“Cleaning support” monteret på væggen, støtter fliserne under rengøring.