

# LØSNINGER TIL BRUSENICHEN

Skab tilgængelighed nemt, hurtigt og billigt  
og undgå mange tunge løft og træk!

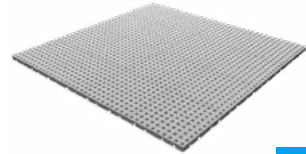

Shower KIT 1

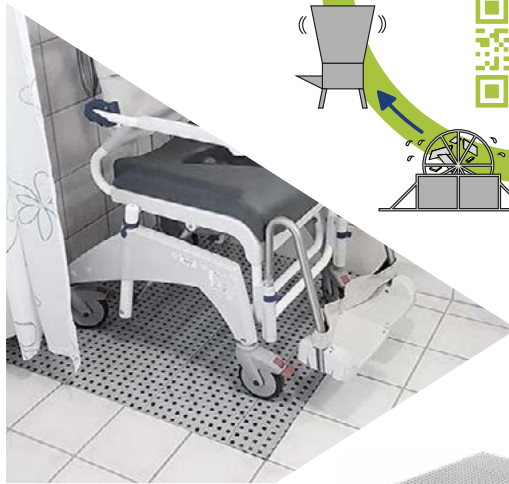
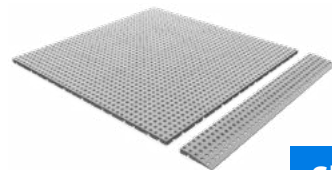

Shower KIT 2

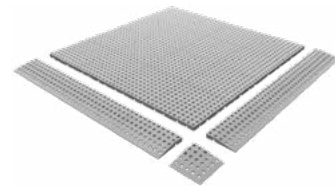

Shower KIT 3

**excellent** systems as

# UDFORDRINGER I BADET

At anvende badestol/bækkenstol på badeværelset kan give store problemer. Selv små kanter kan være svære at køre op ad og give tunge træk og løft hos plejepersonale.

Excellent ramper og fliser giver bedre tilhængelighed og kan tilpasses stort set alle typer badeværelser. De er tilmed skridhæmmende, så gulvet bliver mindre glat.

Fliserne og ramperne er lavet af PELD, som er godkendt til fødevarer. Dette materiale er særdeles velegnet til brusenicher, fordi overfladen er lukket, så ingen bakterier kan trænge ind i materialet, hvilket efterlader overfladen let at desinficere. Vand og sæbe løber gennem flisernes huller og ned i afløbet. Se mere om rengøring på sidste side.

En løsning med Excellent ramper og fliser er et meget billigere og hurtigere alternativ frem for at ombygge badeværelset.



En bruseniche som denne fyldes med fliser, og en lille rampe monteres hvis nødvendigt.

## Arbejds miljø

Her ses det hvordan fliser og evt. ramper lægges i brusenichen og udjævner kanten.

For plejere giver det markant lettere forflytning og skåner derved ryg mm. i en arbejdssituation i brusenichen.

En billig og nem løsning, som tilmed skaber et markant bedre arbejdsmiljø.

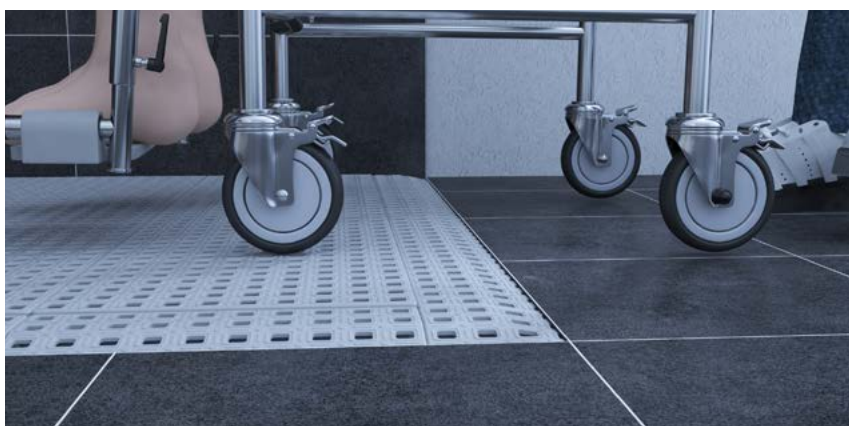

# KIT PAKNINGER TIL BRUSENICHER

Vores mangeårige erfaring med installation har gjort os i stand til at lave en serie af 3 brusesæt, som alene eller i kombination gør det muligt at dække en bruseniche, uanset om der er brug for 1, 2, 3 eller 4 lag for at udjævne kanten.

I alle pakninger er der en installationsvejledning.

Besøg også [www.rampe.dk](http://www.rampe.dk) for installationsvideoer og vejledning.

**Alle dele kan desuden købes separat.**

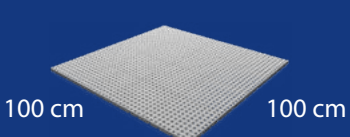
<b>Shower KIT 1</b>  100 cm      100 cm	<b>Indhold</b> 16 fliser = 1 kvm Shower hook Cleaning support
<b>Shower KIT 2</b> 	<b>Indhold</b> 16 fliser = 1 kvm 4 ramper Shower hook Cleaning support
<b>Shower KIT 3</b> 	<b>Indhold</b> 16 fliser = 1 kvm 8 ramper 1 hjørnerampe Shower hook Cleaning support

## KIT dele

### Flise

W: 25x25 cm  
H: 18 mm



### Rampe

W: 13,7x25 cm  
H: 18 mm



### Hjørnerampe

W: 13,7x13,7 cm  
H: 18 mm



### Shower hook og cleaning support

Monteres på væggen i brusenichen og bruges ved rengøring.

## Gode råd til montering

Maksimal højdeforskel til og fra brusenichen må være 2 mm:

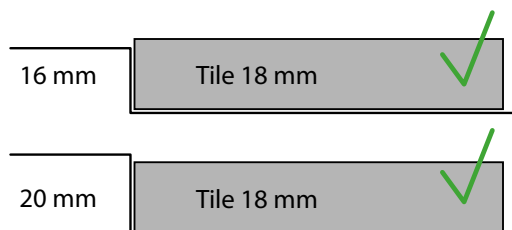

Fyld altid hele brusenichen med fliser, så de ikke kan skride:

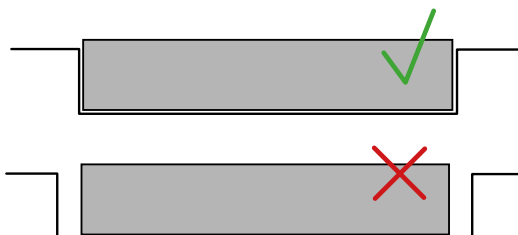

Brug ikke Shower KITS i brusenicher med meget rundede kanter, som vist på tegningen, da fliserne kan glide og der kan ske uheld.

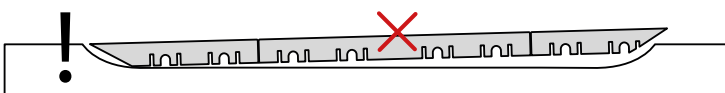

# LØSNING MED ET LAG FLISER

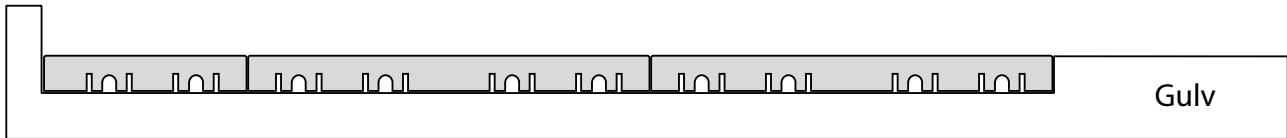

Brug denne løsning (eller Shower KIT 1) hvis brusenichens kanter passer én flises højde på 18 mm.  
Information om løsninger med flere lag, findes på side 7.

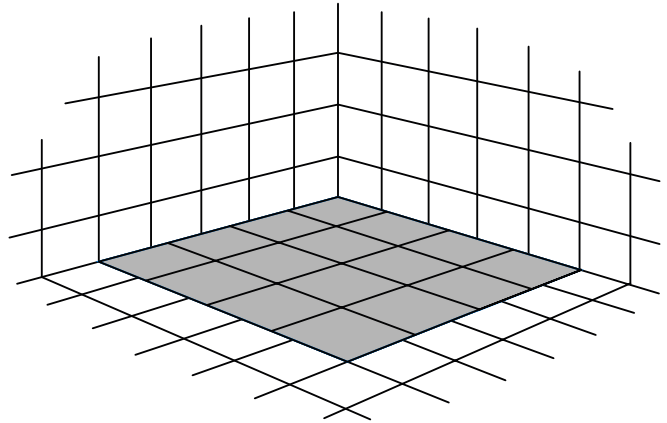
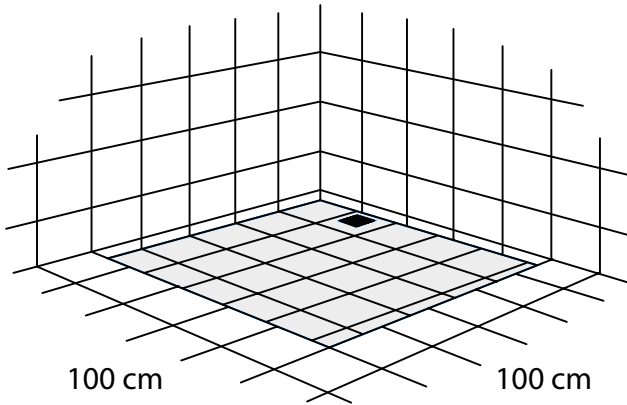

## Andre løsninger

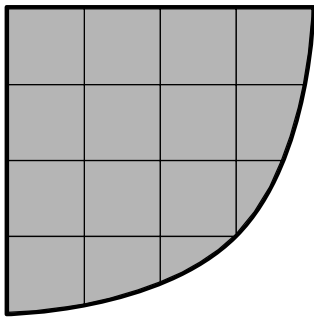

Bruseniche med runding.

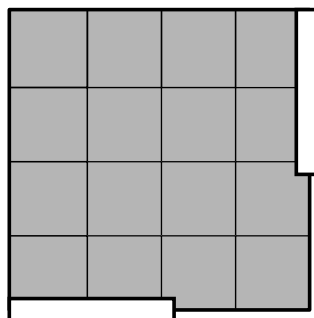

Bruseniche med vægge.

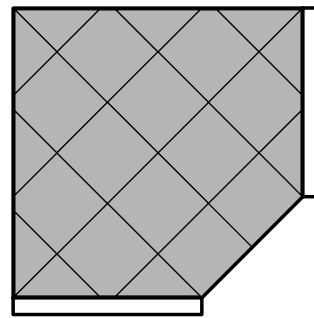

Bruseniche med vægge og skrå kant.

Ramperne kan nemt tilpasses med stiksav.

Instruktionsvideo til KIT 1



# LØSNING MED ET LAG FLISER OG RAMPE

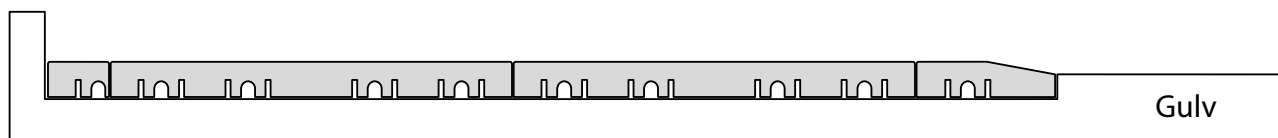

Brug denne løsning (eller Shower KIT 2), hvis brusenichens kanter er mere end 2 mm lavere end flisens højde.

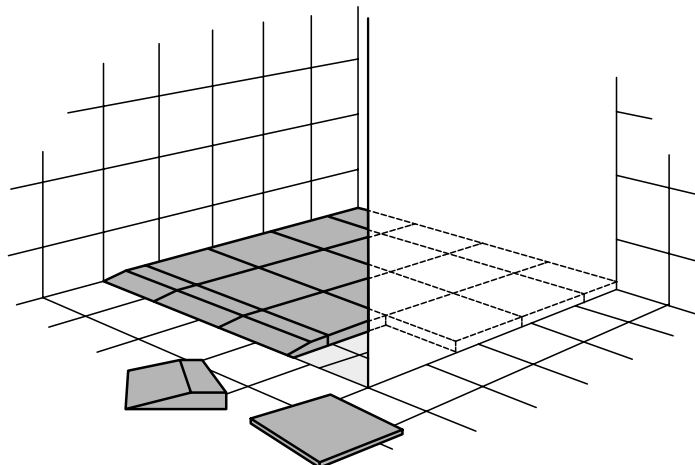
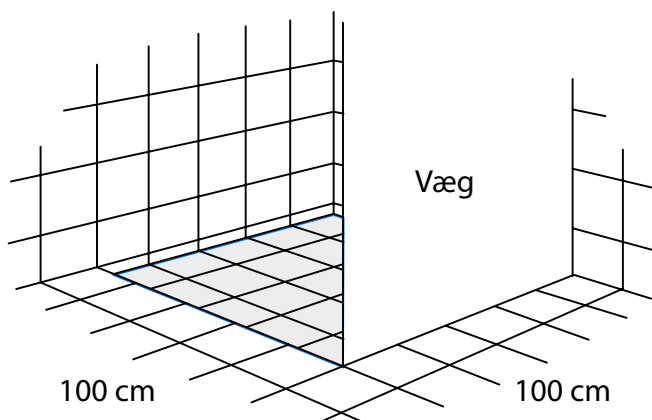

## Andre løsninger

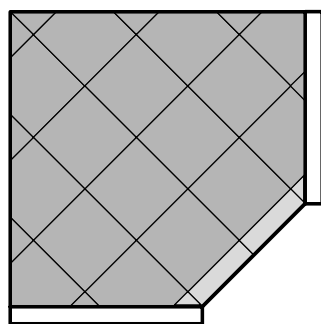

- Fliser
- Ramper

Bruseniche med vægge og skrå kant.

## Tilpasning

Excellent fliser kan tilpasses 100% til badeværelset. Tilpasningen kan foretages med f.eks. en almindelig stiksav.

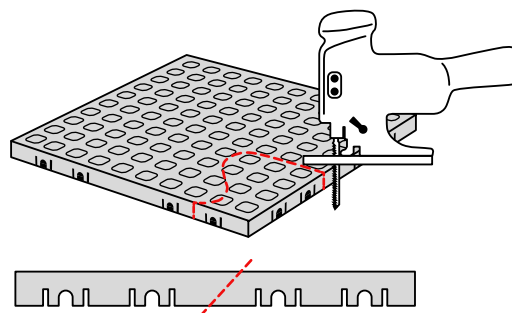

Instruktionsvideo til KIT 2

# LØSNING MED ET LAG FLISER, RAMPE SAMT HJØRNERAMPE

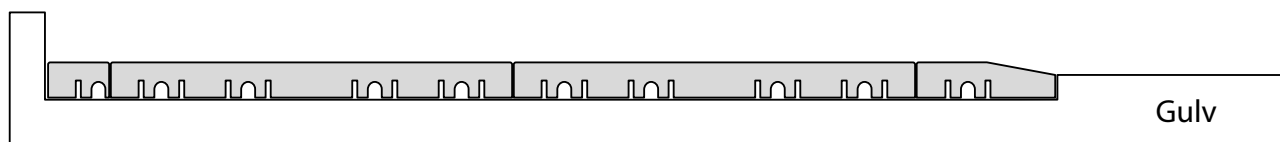

Brug denne løsning (eller Shower KIT 2), hvis brusenichens kanter er mere end 2 mm lavere end flisens højde og har et åbent hjørne.

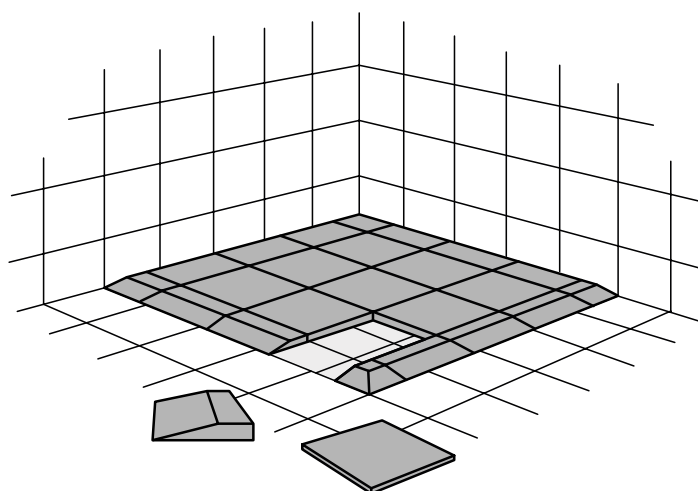
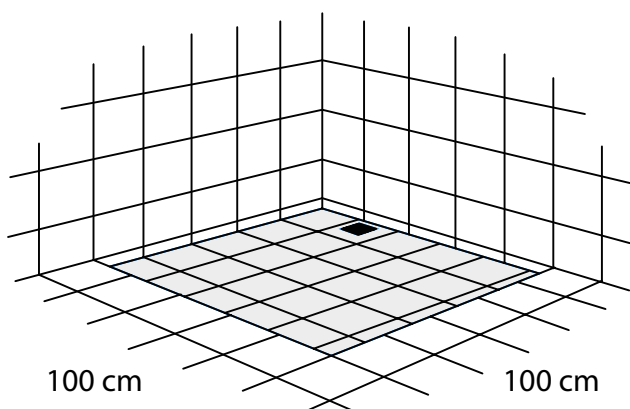

## Andre løsninger

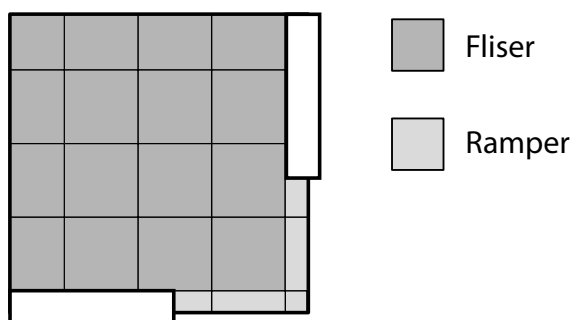

Bruseniche med vægge og hjørneindgang.

Ramperne kan nemt tilpasses med stiksav.

Instruktionsvideo til KIT 3



# EKSEMPEL PÅ LØSNING MED FLERE LAG

To lag fliser, højde: 36 mm

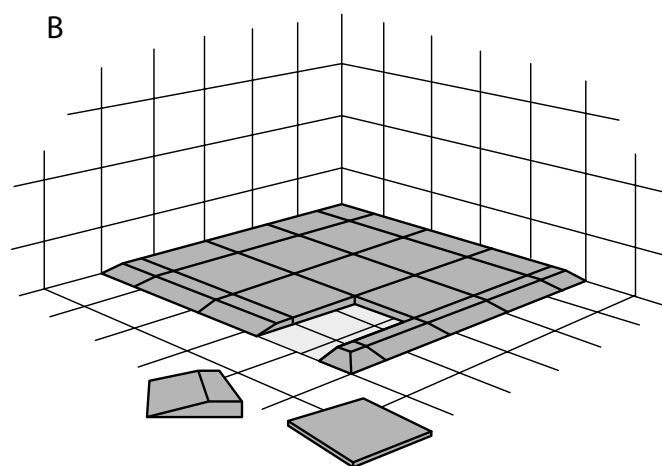
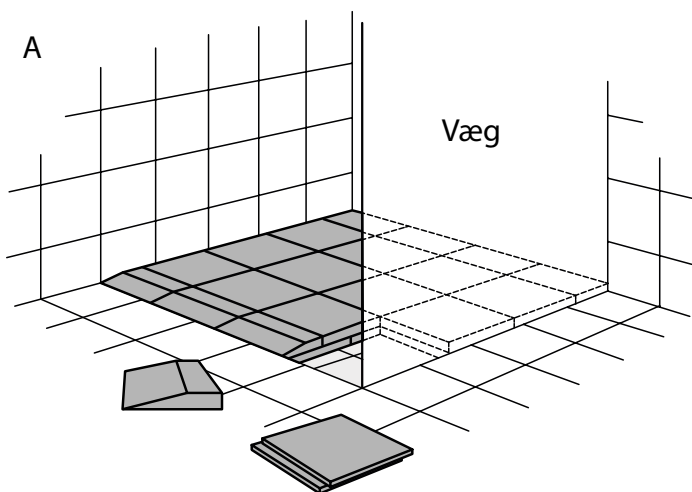
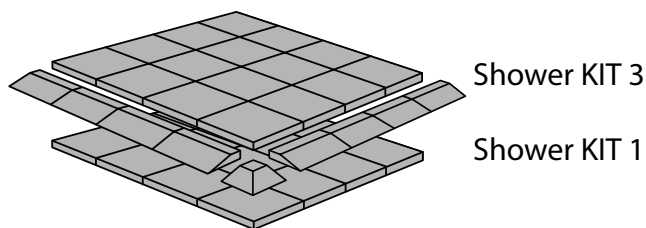
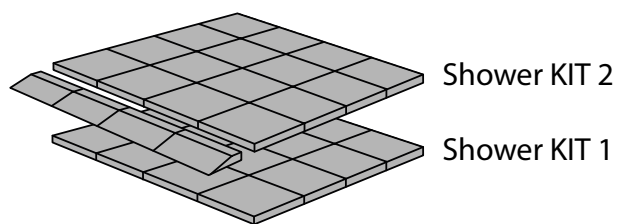

# RAMPE KIT PÅ YDERSIDEN AF BRUSENICHEN

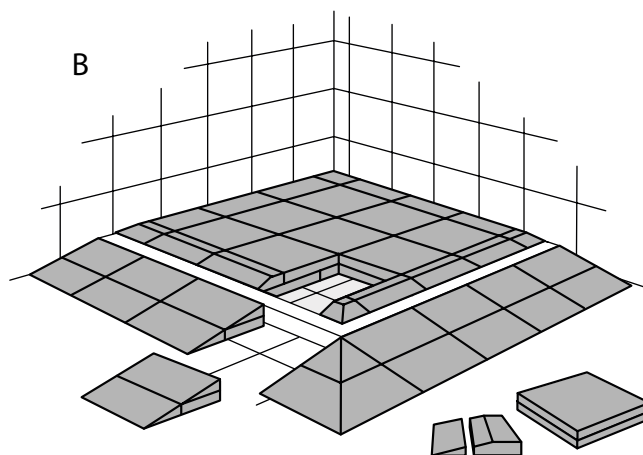
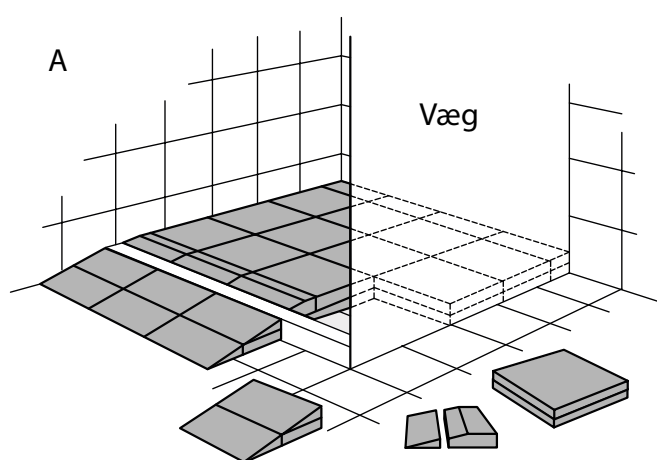
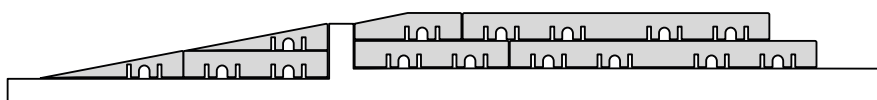

Brug én Rampe KIT 1 på ydersiden af brusenichen.  
Se Rampe KIT 1 instruktionen.

Brug evt. to Rampe KIT 1 + ét hjørne på  
ydetsiden af brusenichen.  
Se Rampe KIT 1 + hjørne instruktionen.

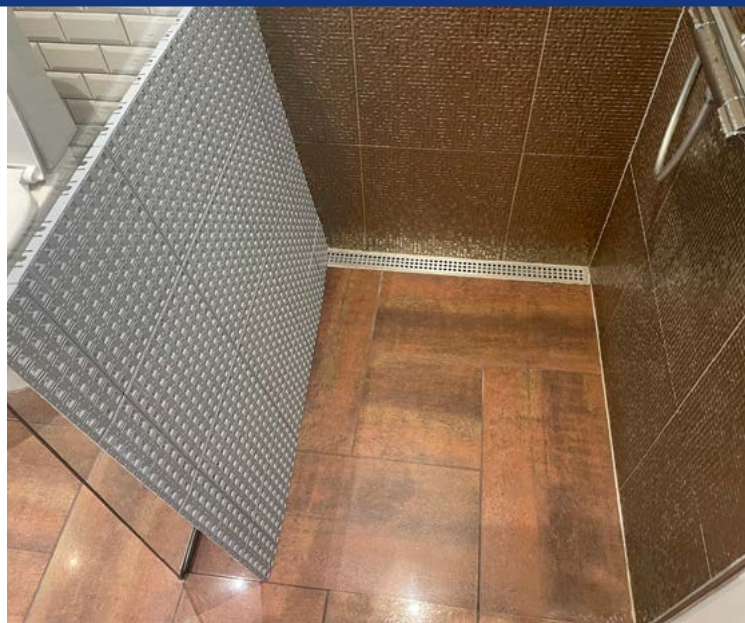
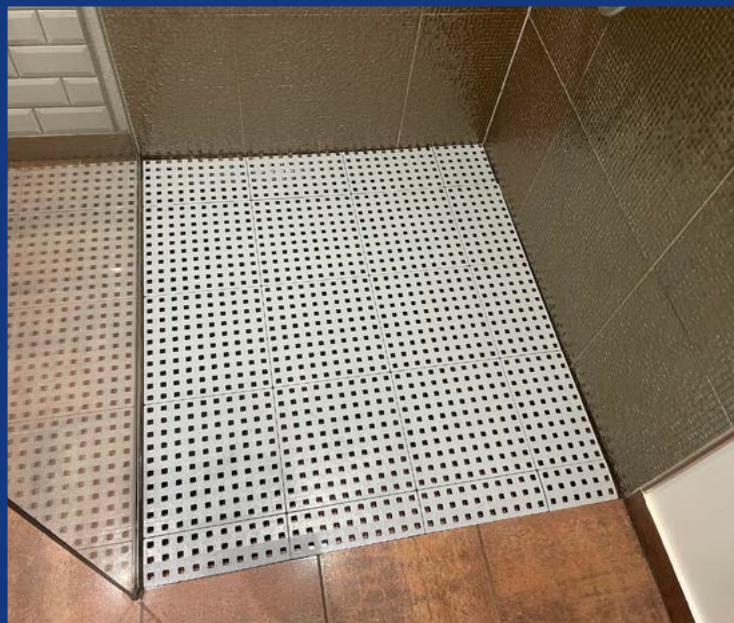

## Rengøring af Shower KIT

Overfladen af fliserne og ramperne har ingen porer. Og kan dermed ikke optage bakterier. Vand og sæbe kan nemt komme ud gennem hullerne i fliserne.

Vi anbefaler at rense fliserne hver fjerde uge ved almindelig brug. Fliserne tåler alle typer konventionelle rengøringsmidler. De tåler også autoklavering (+130°C) for at blive steriliseret.

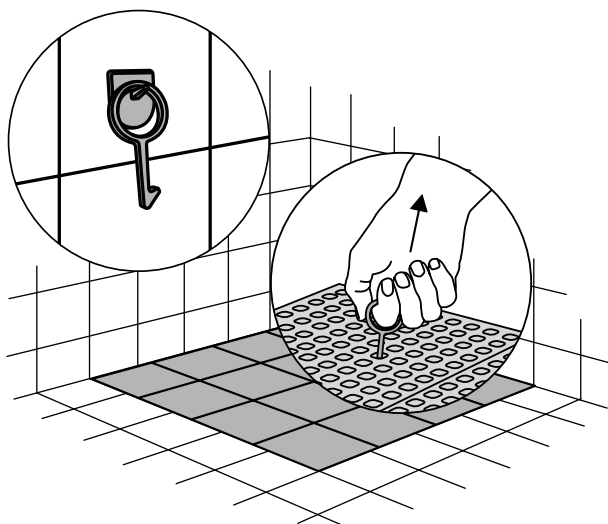
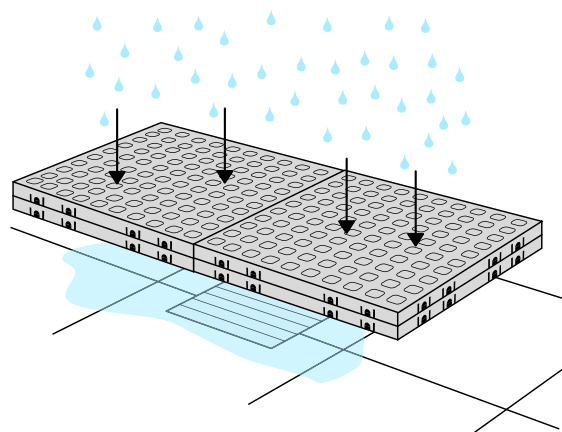

“Shower hook” gør det nemt at løfte fliserne i brusenichen.

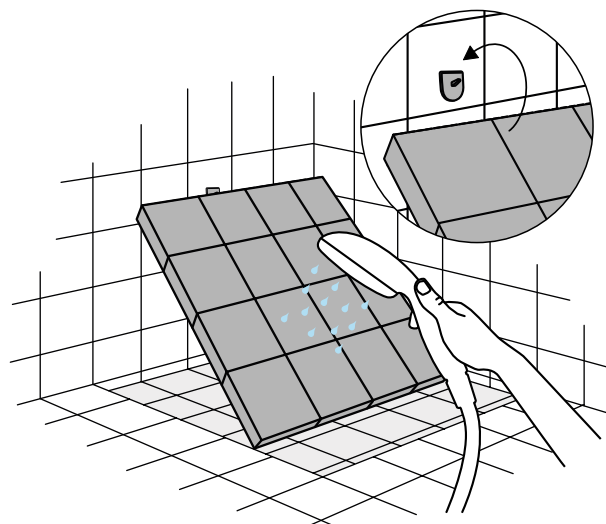

“Cleaning support” monteret på væggen, støtter fliserne under rengøring.